



金属屋根材 一文字はやぶき

山内金属株式会社

本社 〒578-0904 東大阪市吉原2丁目4番41号
TEL(072)968-1200(代) FAX(072)968-1212
東日本営業所/〒339-0028 さいたま市岩槻区美園東1丁目28番7号
TEL(048)791-1127 FAX(048)791-1128
〔ホームページ〕<http://www.yamauchi-metal.co.jp/>

★施工の際には「施工説明書」をご覧ください。

※カタログの色調は、印刷のため実物と異なる場合があります。
詳しくはカラーサンプル帳をご覧ください。

※商品は、改良のため予告なく変更することがあります。
数量及び納入条件により運賃及び梱包費が発生する場合があります。

(このパンフレットの仕様は2021年12月現在のものです。)

設計・施工上の注意について

1. 屋根勾配は3寸(3/10)以上でご使用下さい。
2. 銅板・硫化銅板・硫化緑青・緑装・サス・カバーは銅イオンの溶出により、池の鯉や鮒などが影響を受ける可能性があります。屋根からの雨水は直接導かないようにして下さい。
3. サス・カバーで腰葺きや額葺きを施工した場合、瓦などの影響により局部的に銅が摩耗して、ステンレスが露出しますので、さけて下さい。
4. 硫化銅板・硫化緑青銅板で腰葺きや額葺きを施工した場合、瓦などの影響により局部的に硫化皮膜が還元し、銅板生地が露出する場合があります。また、緑装も瓦との取り合い部の塗装面が剥離します。
5. 銅板で腰葺きや額葺きを施工した場合、瓦などの影響により早く腐食する場合があります。瓦との取り合い部を2重葺きで施工するようお勧め致します。
6. 硫化銅板及び硫化緑青、緑装の表面は非常に薄い皮膜となっています。このため曲げ加工などで剥離や傷が発生する場合がありますが、徐々に目立たなくなります。雨水や大気の影響を受けて変化を伴いながら最終的には自然緑青が発生します。これらの表面処理は製造時に多少の色ムラがあります。また、補修液などはありませんので、予めご了承願います。

山内金属株式会社

一文字
ニューシリーズ

はやぶき 特徴

①

豊富な規格とカラーバリエーション

今まで一文字の成型が困難だった、カラー鋼板やカラーステンレスの板厚0.35mm・0.4mmや、銅板で板厚0.5mmの成型を実現しました。

②

大幅に作業性アップ

つなぎたてハゼをカセット式にしているの、掴み箸がいらす金槌だけでOK。葺き板にキズが付きにくい上、大幅に作業性がアップしました。

③

チョコ吊子がセット梱包

下ごしらえ作業は不要。しかもチョコ吊子が梱包にセットされており、現場へ直行できます。誰にでも簡単にスピーディに取り付けられ、工期を大幅に短縮致します。

④

長さを1,299mmに統一(有効長さ1,224mm)

持ち運びが簡単、一人で作業がラクラク。

⑤

あばれをシャットアウト

本体にエキスパンション・ジョイントをセット。熱膨張によるあばれを防ぎ、長きに渡って一文字葺の美しさを保ちます。



■和歌山動物愛護センター(カラーステンレス)
●設計/ (株)大建設
●施工/ 前田・森・丸山特定建設工事共同企業体



■西脇病院(フッ素GL鋼板)
●設計/ (株)日建設
●施工/ 三井住友・安藤建設特定建設共同企業体



■LA COLLINA近江八幡銅屋根(銅板)
●設計/ 藤森 昭信+中谷 弘志
●監理/ 株式会社 アキムラ フライング・シー
●施工/ 株式会社秋村組

ジョイント方法

はやぶきならではの優れた施工性と美しい仕上がり

本体の接合は、たてハゼを差し込み、引っ張るだけのワンタッチです。

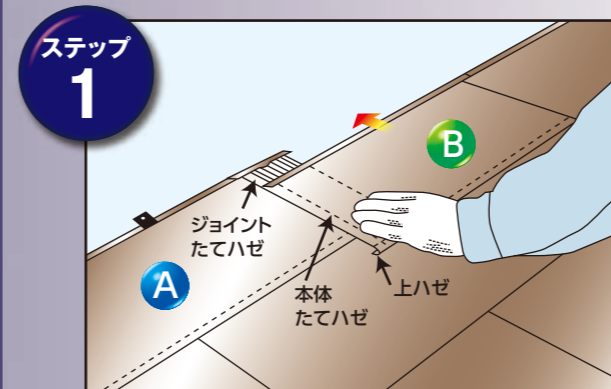
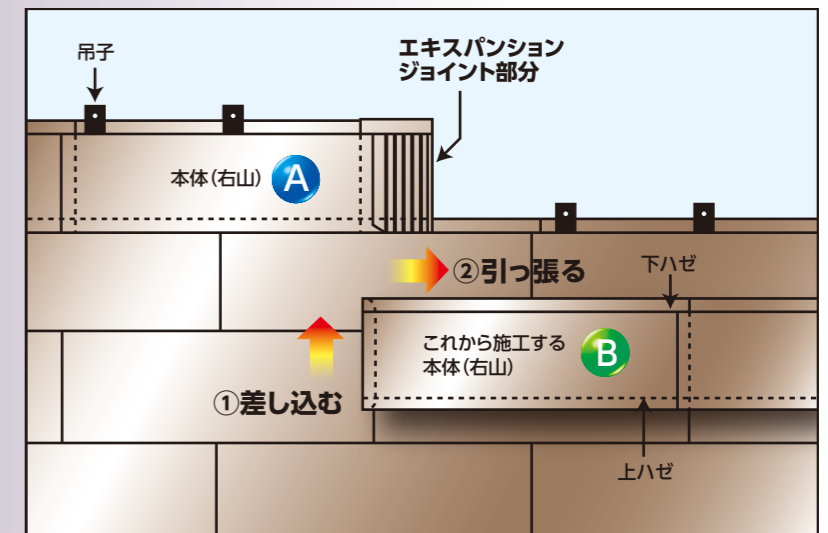

これから施工しようとする本体 B のたてハゼを A のジョイントたてハゼにかみ合わせて、上・下ハゼに差し込む。

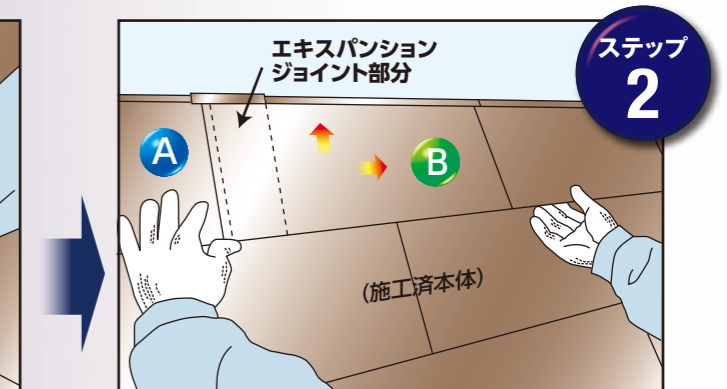

本体 B を施工済み本体の下ハゼラインにきちり合わせる。その後吊子で固定する。

■うぐいす台の家(チタン)
●設計/ 瀧澤建築事務所
●施工/ (株)田中工務店



■新公会堂~シルクロード交流館渡り廊下(硫化銅板)
●設計/ (株)礎建築事務所
●監理/ (有)森馬都市創造設計 ●施工/ (株)尾田組



■株式会社能作 新社屋・工場(カラーGL鋼板)
●設計/ アーキヴィジョン広谷スタジオ
●施工/ 塩谷建設株式会社



マテリアルバリエーション

※製品の色は印刷インキの関係で実際の色と異なることがあります。詳しくは、カラーサンプル帳をご覧ください。

★写真は、はやぶき130型の見本貼りです。

耐摩カラーSGL



特殊ガラス繊維配合の強化塗膜で傷に強く、つや消し調の絶妙な色味で重厚な外観が実現します。原板に次世代ガルバリウム鋼板エスジーエルを採用した高機能の高級カラー鋼板です。

不燃認定番号:NM-8697

●No.540 耐摩ブラック



●No.527 耐摩グリーン



●No.539 耐摩こげ茶色



●No.538 耐摩パールブラウン



●No.570 耐摩いぶし銀



●No.517 耐摩緑青色

耐摩カラーSGL 標準色 (日鉄住金鋼板)

色名	板厚	0.35mm	0.4mm
No.517; 耐摩緑青色		○	○
No.527; 耐摩グリーン		○	
No.538; 耐摩パールブラウン		○	
No.539; 耐摩こげ茶色		○	
No.540; 耐摩ブラック		○	○
No.570; 耐摩いぶし銀		○	○

○銅板、硫化銅板、硫化緑青銅板の板厚0.3mmは生産中止となりました。

○銅板、硫化銅板、硫化緑青銅板の板厚0.4mmは生産中止となりました。

○吊子及び捨板の材質については以下の仕様となります。

本体が耐摩カラーSGLの場合:ガルバリウム鋼板製

本体が銅板、硫化銅板、硫化緑青、緑装の場合:銅板製

本体がカラーステンレス、サス・カパー、チタンの場合:SUS304製

○標準在庫:常時在庫を原則としますが、品切れを生じる場合もありますのでご了承下さい。
○受注生産:受注生産品は、ご注文をいただいてから生産致しますので、納期はお問い合わせ下さい。
※カラーステンレスと耐摩カラーSGLの在庫及び色調については、3頁の表をご参照下さい。
※はやぶき本体在庫品は全て右山となります。左山・センターは受注生産です。
※空白欄の商品については、製作可能なものもありますのでご相談下さい。

ご使用の際は最終頁の注意事項及び別紙施工説明書をご確認の上、安全な設計及び施工をお願い致します。

カラーステンレス



●艶消しブラック

手加工が容易にできるように軟質加工を施した18クローム・8ニッケルステンレス鋼を素材に、シリコン変性ポリエステル樹脂を、2度塗り、2度焼付け処理をした日本冶金のナスコートです。もらい錆をおさえ大気汚染、きびしい自然条件に強い材料です。

不燃認定番号:NM-8316



●艶消しグリーン



●カパーブラウン



●艶消し緑青



●キャメルブラウン



●メタリックグレー



●シルバー



●艶消しブラウン



●艶消しグレー

カラーステンレス 標準色 ナスコート(日本冶金工業)

色名	板厚	0.3mm	0.35mm	0.4mm
遮 艶消しブラック		○	○	○
遮 艶消しブラウン		○	○	○
遮 艶消しグレー			○	
遮 艶消し緑青		○	○	○
遮 艶消しグリーン		○	○	○
遮 カパーブラウン			○	
遮 キャメルブラウン			○	
メタリックグレー		○	○	○
シルバー		○	○	○

遮=遮熱タイプ

銅板



金属光沢を有する銅板は、大気中で徐々に表面が変色して褐色から黒褐色を経て、最終的に緻密で安定した保護膜である緑青へと変化します。

不燃認定番号:NM-8595

硫化銅板



●艶消しタイプ

特殊水溶液を用いて、人工的に黒褐色の表面に酸化させた化学発色の銅板です。雨水や大気の影響を受けて、徐々に変化を伴いながらも最終的には天然緑青に移行します。

硫化緑青銅板



硫化緑青塗装は硫化銅板に緑青色のチラシ吹きにより、さらに風合いを高めた表面処理です。硫化銅板と同様に、徐々に変化を伴いながらも最終的には天然緑青に移行します。

緑装(ろくそう)

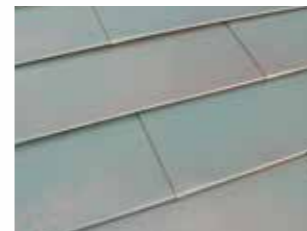

銅板をブラッシング処理した後、緑青色の塗料を散らし吹きした着色銅板。当初は銅板の生地が反射して見えるが、雨水の影響で短期間に光沢が無くなり、色調が安定すると緑青色が際立つ。全面着色と違い、屋根面と軒先部や勾配の異なる面の色差が発生し難い。

サス・カパー



銅とステンレスを強力な圧力と熱処理により原子間接合した銅クラッドステンレス材。フェライト系ステンレスを使用しているので磁性がある。また、腰葺きで使用するとステンレスが露出する。

チタン



自然環境においては決して腐食しない高耐食性材料ですので、海岸部や温泉地、酸性雨にも安心です。また液体に溶出してイオン化することもなく、周りの環境に影響をあたえませんので動植物にも安心です。

不燃認定番号:NM-8596

製品一覧表

型式	板厚(mm)	銅板	硫化銅板	硫化緑青緑装	耐摩カラーSGL	カラーステンレス	サス・カパー	チタン
130型 本体	0.3					○		○
	0.35	◎	○	○	○	○		
	0.4	◎	○	○	○	○	○	
	0.5	○	○	○				
150型 本体	0.3					○		○
	0.35	○	○	○	○	○		
	0.4	○	○	○	○	○	○	
175型 本体	0.3					○		○
	0.35	◎	○	○	○	○		
	0.4	◎	○	○	○	○	○	
182型 本体	0.3					○		○
	0.35	○	○	○	○	○		
	0.4	○	○	○	○	○	○	
227型 本体	0.3					○		○
	0.35	○	○	○	○	○		
	0.4	○	○	○	○	○	○	
250型 本体	0.3					○		○
	0.35	◎	○	○	○	○		
	0.4	◎	○	○	○	○	○	
センター (全サイズ)	0.3					○		○
	0.35	○	○	○	○	○		
	0.4	○	○	○	○	○	○	
折下げ文字 折下げセンター (全サイズ)	0.3					○		○
	0.35	○	○	○	○	○		
	0.4	○	○	○	○	○	○	
隅棟自在 コーナー (全サイズ)	0.3					○		○
	0.35	○	○	○	○	○		
廻し葺一段目 (全サイズ)	0.35	○	○	○				
	0.35	○	○	○				
谷ハマグリ (全サイズ)	0.35	○	○	○				

■材料の種類
(詳しくは3・4頁をご覧ください。)

板厚 (mm)	銅板	硫化銅板	硫化緑青緑装	耐摩カラーSGL	カラーステンレス	サス・カバー	チタン
0.3					○		○
0.35	◎	○	○	○	○		
0.4	◎	○	○	○	○		
0.5	○	○	○				

◎=標準在庫 ○=受注生産

あらゆるディテールに対応する豊富な部材。

はやぶきは、本体はもちろん部材に至るまで製品規格を統一することにより、さらに優れた施工性を発揮し、美しい仕上がりを創り出します。

※廻し葺き及び谷ハマグリは材質が銅、硫化銅板、硫化緑青、緑装の専用部材となります。

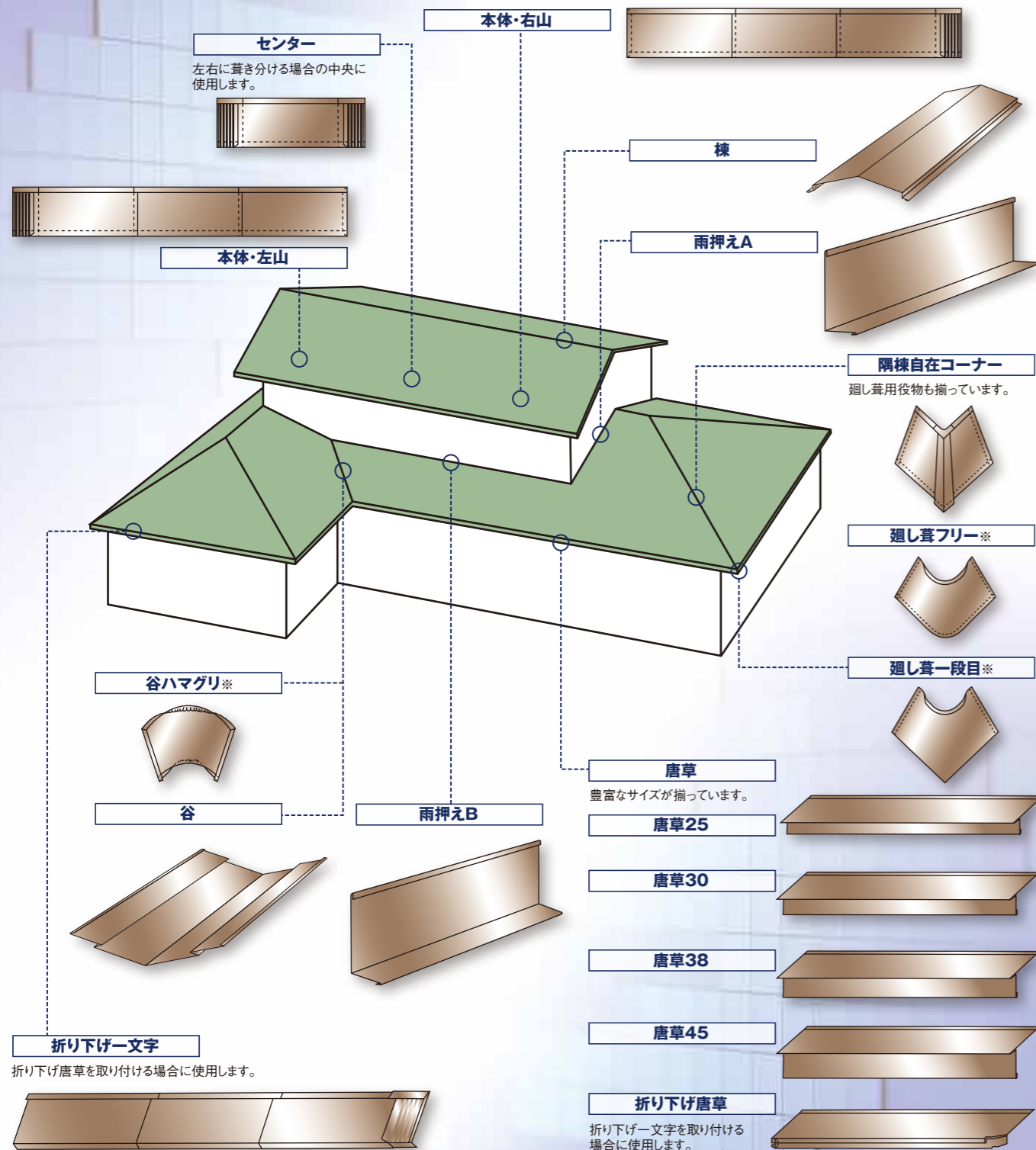

働き幅と長さ	ピッチとコマ数	1枚の面積	1㎡の枚数	1坪の枚数
130mm×1,224mm	408mm×3コマ	0.159㎡/枚	6.29枚/㎡	20.75枚/坪

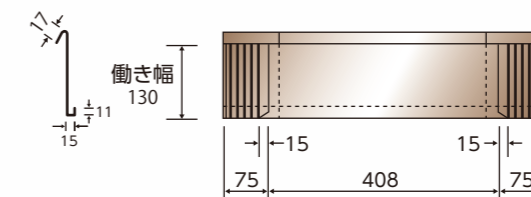
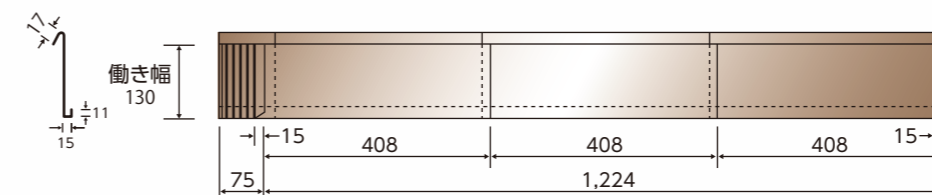
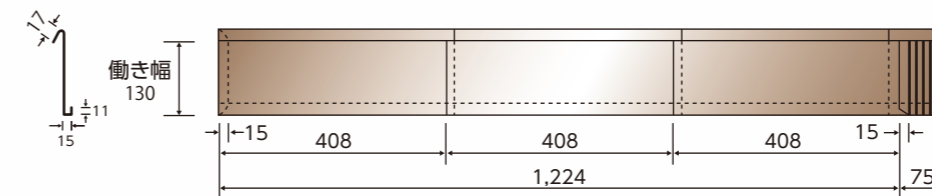
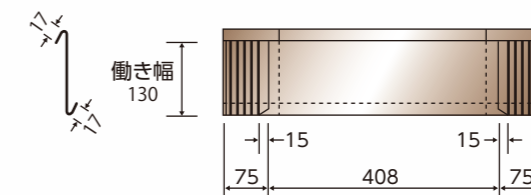
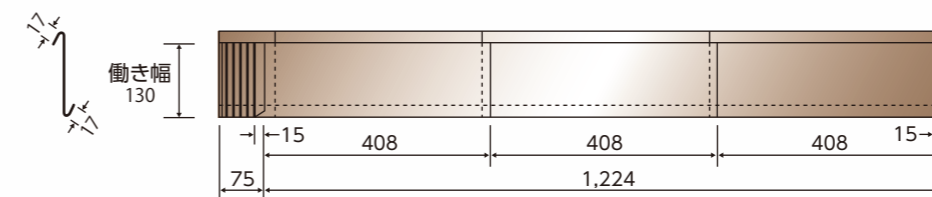
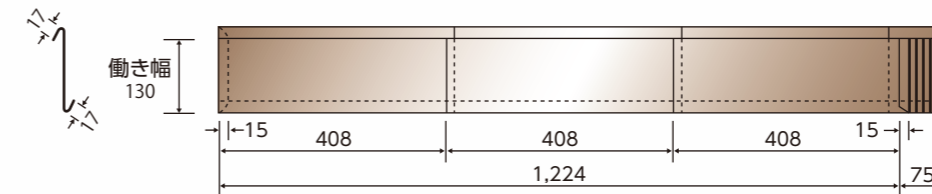

※上下ハゼの幅は最大17mm～最小15mmです。

本体

〈右山〉

梱包数	20枚
吊子数	6個/枚

〈左山〉

梱包数	20枚
吊子数	6個/枚

〈センター〉

梱包数	—
吊子数	2個/枚

折り下げ一文字

〈右山〉

梱包数	—
吊子数	6個/枚

〈左山〉

梱包数	—
吊子数	6個/枚

〈センター〉

梱包数	—
吊子数	2個/枚

はやぶき 150型

一文字鈔
ニューシリーズ

受注生産品

■材料の種類
(詳しくは3・4頁をご覧ください。)

板厚 (mm)	銅板	硫化銅板	硫化緑青 緑装	耐厚カラー SGL	カラー ステンレス	サス・ カバー	チタン
0.3					○		○
0.35	○	○	○	○	○		
0.4	○	○	○	○	○	○	
0.5	○	○	○	○			

○=標準在庫 ○=受注生産

はやぶき 175型

一文字鈔
ニューシリーズ

■材料の種類
(詳しくは3・4頁をご覧ください。)

板厚 (mm)	銅板	硫化銅板	硫化緑青 緑装	耐厚カラー SGL	カラー ステンレス	サス・ カバー	チタン
0.3					○		○
0.35	○	○	○	○	○		
0.4	○	○	○	○	○	○	
0.5	○	○	○	○			

○=標準在庫 ○=受注生産

本体

働き幅と長さ	ピッチとコマ数	1枚の面積	1㎡の枚数	1坪の枚数
150mm×1,224mm	408mm×3コマ	0.184㎡/枚	5.43枚/㎡	17.93枚/坪

〈右山〉

梱包数	20枚
吊子数	6個/枚

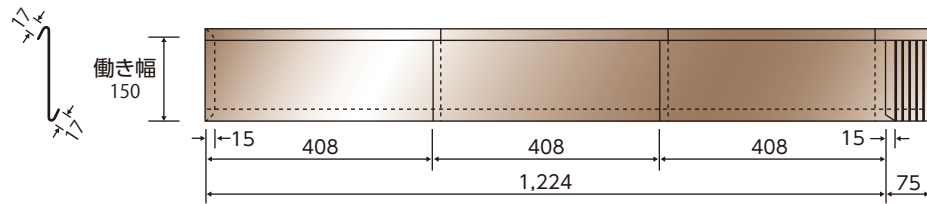

〈左山〉

梱包数	20枚
吊子数	6個/枚

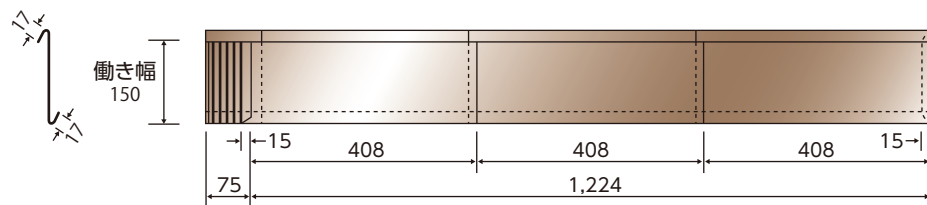

〈センター〉

梱包数	—
吊子数	2個/枚

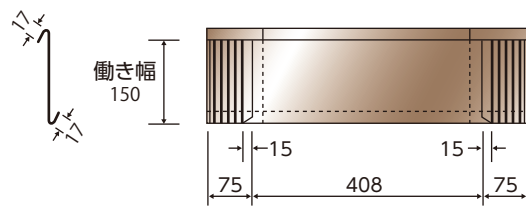

折り下げ一文字

〈右山〉

梱包数	—
吊子数	6個/枚

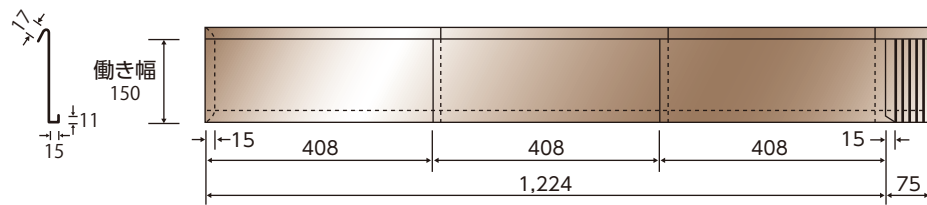

〈左山〉

梱包数	—
吊子数	6個/枚

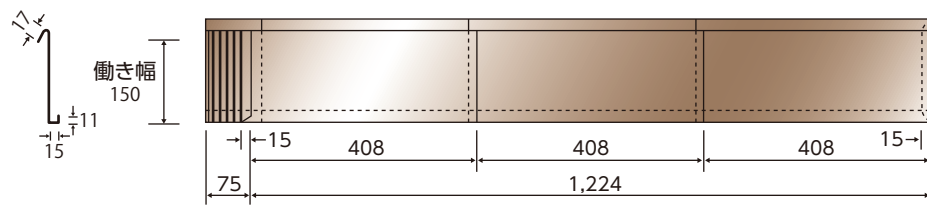

〈センター〉

梱包数	—
吊子数	2個/枚

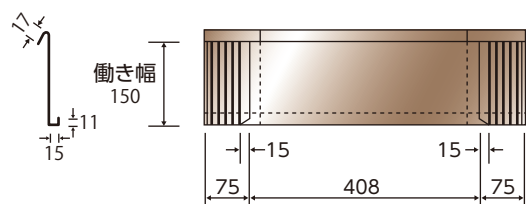

※上下ハゼの幅は最大17mm～最小15mmです。

働き幅と長さ	ピッチとコマ数	1枚の面積	1㎡の枚数	1坪の枚数
175mm×1,224mm	408mm×3コマ	0.214㎡/枚	4.67枚/㎡	15.42枚/坪

本体

〈右山〉

梱包数	20枚
吊子数	6個/枚

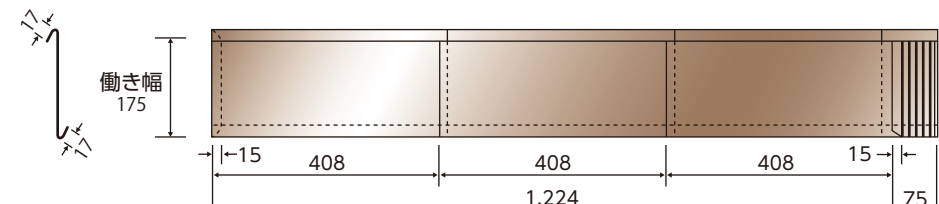

〈左山〉

梱包数	20枚
吊子数	6個/枚

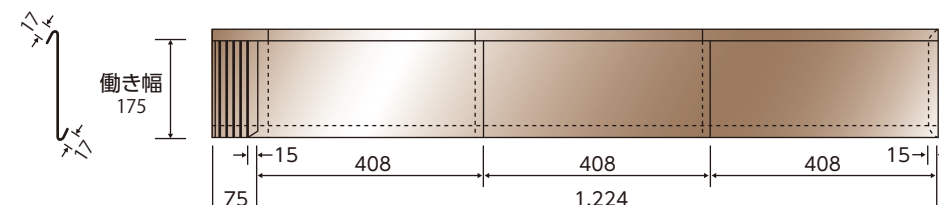

〈センター〉

梱包数	—
吊子数	2個/枚

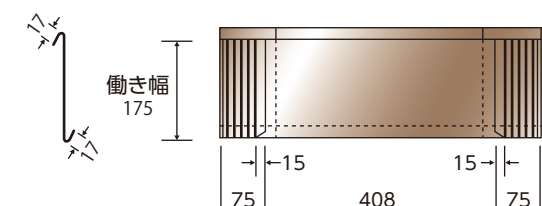

折り下げ一文字

〈右山〉

梱包数	—
吊子数	6個/枚

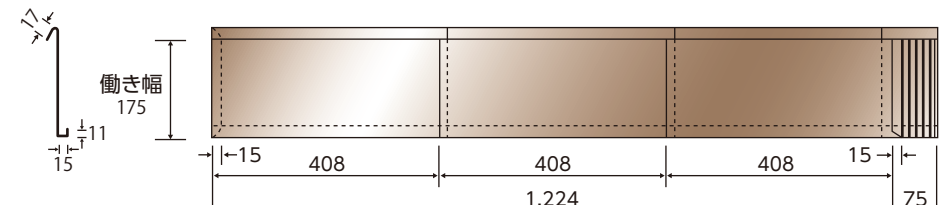

〈左山〉

梱包数	—
吊子数	6個/枚

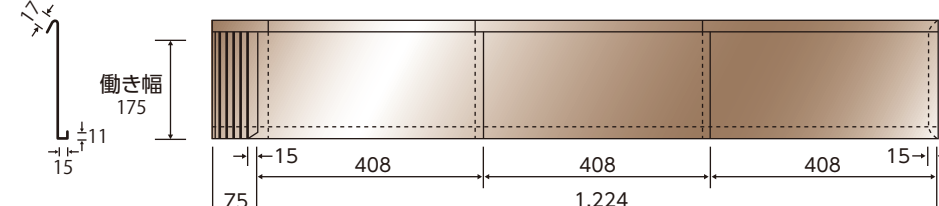

〈センター〉

梱包数	—
吊子数	2個/枚

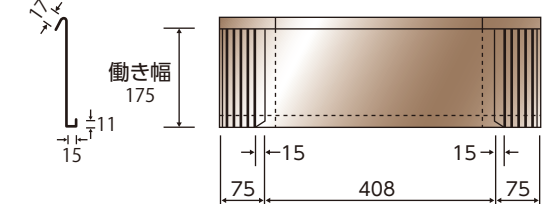

※上下ハゼの幅は最大17mm～最小15mmです。

はやぶき 182型

■材料の種類 (詳しくは3・4頁をご覧ください。)

板厚 (mm)	銅板	硫化銅板	硫化緑青緑装	耐摩カラー SGL	カラー ステンレス	サス・カバー	チタン
0.3					○		○
0.35	○	○	○	○	○		
0.4	○	○	○	○	○	○	
0.5	○	○	○				

○=標準在庫 ○=受注生産

はやぶき 227型

■材料の種類 (詳しくは3・4頁をご覧ください。)

板厚 (mm)	銅板	硫化銅板	硫化緑青緑装	耐摩カラー SGL	カラー ステンレス	サス・カバー	チタン
0.3					○		○
0.35	○	○	○	○	○		
0.4	○	○	○	○	○	○	
0.5	○	○	○				

○=標準在庫 ○=受注生産

本体

働き幅と長さ	ピッチとコマ数	1枚の面積	1m ² の枚数	1坪の枚数
182mm×1,224mm	408mm×3コマ	0.223m ² /枚	4.48枚/m ²	14.80枚/坪

<右山>

梱包数	20枚
吊子数	6個/枚

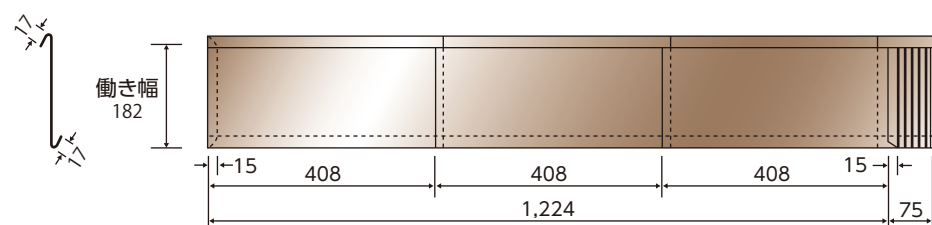

<左山>

梱包数	20枚
吊子数	6個/枚

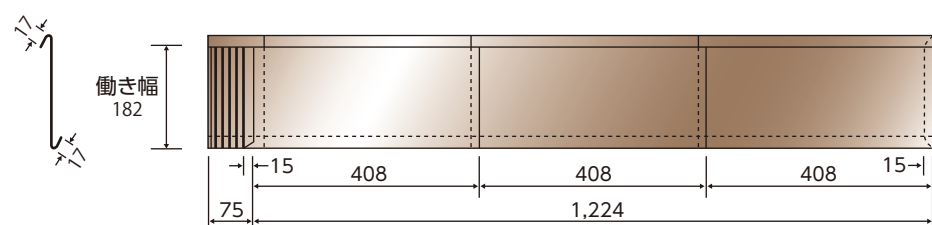

<センター>

梱包数	-
吊子数	2個/枚

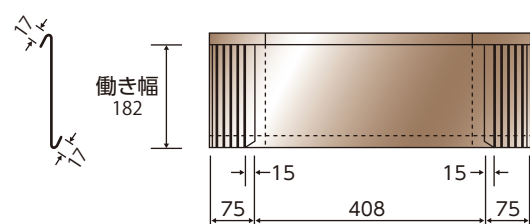

折り下げ一文字

<右山>

梱包数	-
吊子数	6個/枚

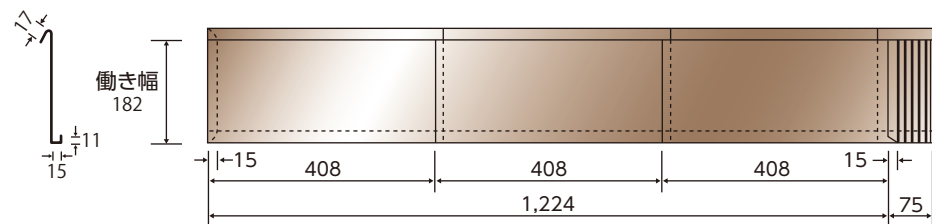

<左山>

梱包数	-
吊子数	6個/枚

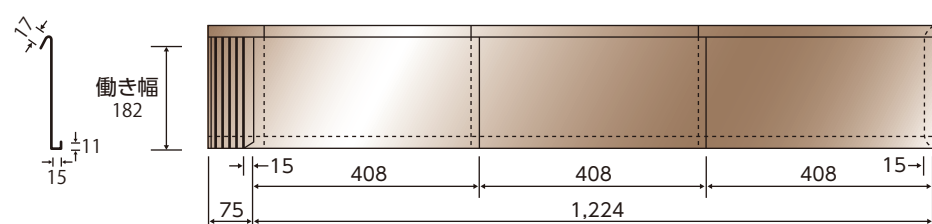

<センター>

梱包数	-
吊子数	2個/枚

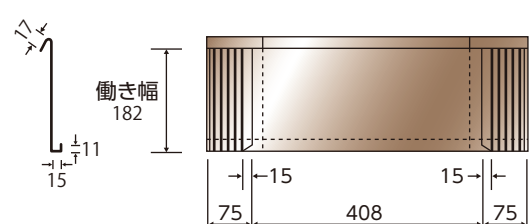

※上下ハゼの幅は最大17mm～最小15mmです。

本体

働き幅と長さ	ピッチとコマ数	1枚の面積	1m ² の枚数	1坪の枚数
227mm×1,224mm	408mm×3コマ	0.278m ² /枚	3.60枚/m ²	11.87枚/坪

<右山>

梱包数	20枚
吊子数	6個/枚

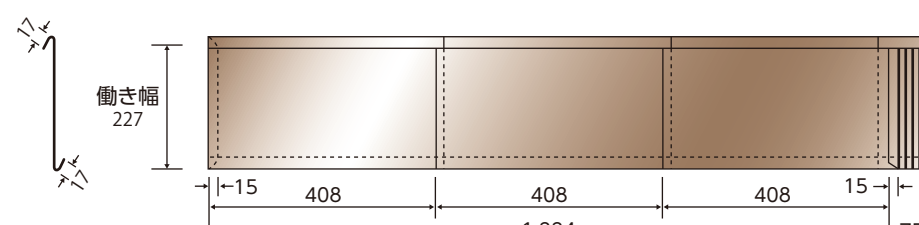

<左山>

梱包数	20枚
吊子数	6個/枚

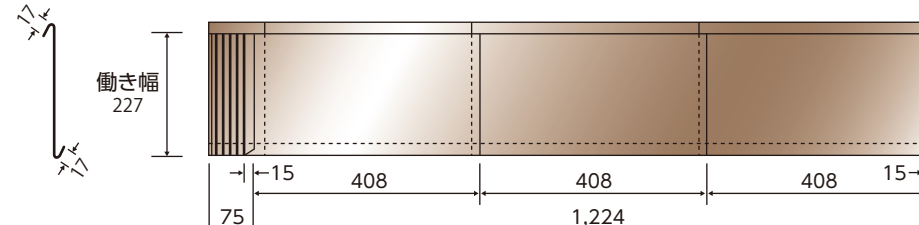

<センター>

梱包数	-
吊子数	2個/枚



折り下げ一文字

<右山>

梱包数	-
吊子数	6個/枚

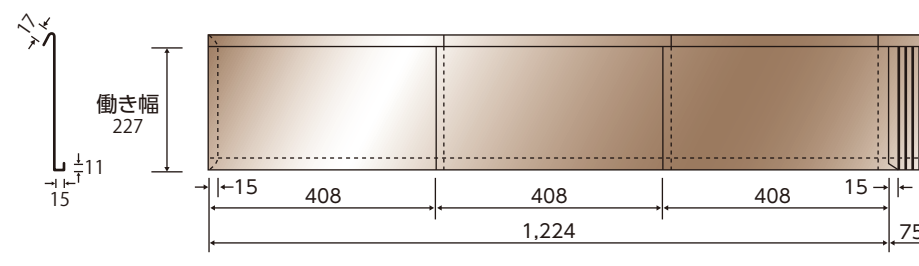

<左山>

梱包数	-
吊子数	6個/枚

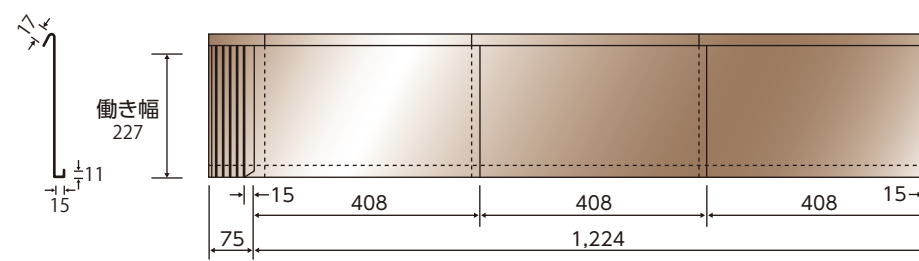

<センター>

梱包数	-
吊子数	2個/枚

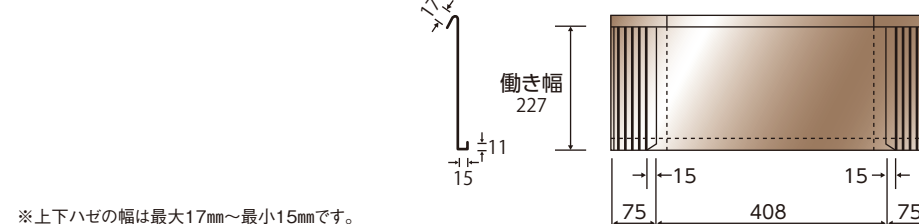

※上下ハゼの幅は最大17mm～最小15mmです。

■材料の種類
(詳しくは3・4頁を
ご覧下さい。)

板厚 (mm)	銅板	硫化銅板	硫化緑青 緑装	耐厚カラー SGL	カラー ステンレス	サス・ カバー	チタン
0.3					○		○
0.35	◎	○	○	○	○		
0.4	◎	○	○	○	○		
0.5	◎	○	○	○	○		

◎=標準在庫 ○=受注生産

各部詳細施工例

本体

働き幅と長さ	ピッチとコマ数	1枚の面積	1㎡の枚数	1坪の枚数
251mm×1,224mm	408mm×3コマ	0.307㎡/枚	3.26枚/㎡	10.75枚/坪

〈右山〉

梱包数	15枚
吊子数	6個/枚

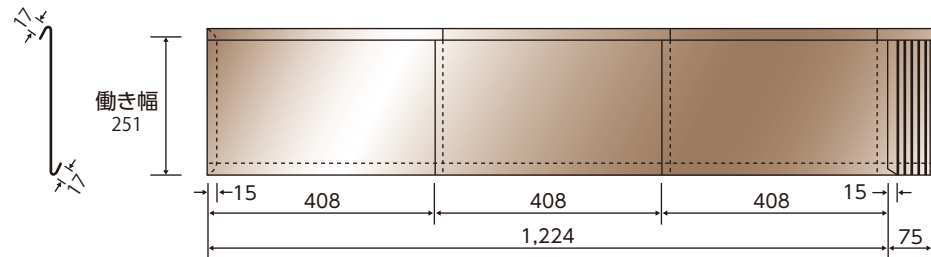

〈左山〉

梱包数	15枚
吊子数	6個/枚

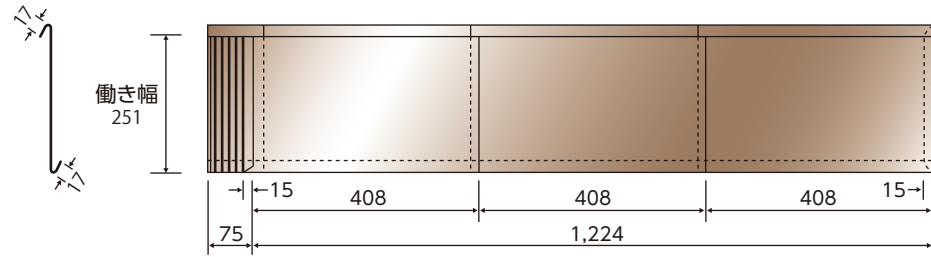

〈センター〉

梱包数	—
吊子数	2個/枚

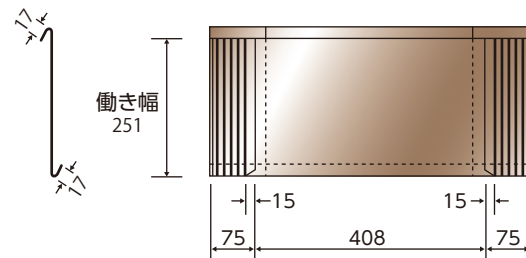

折り下げ一文字

〈右山〉

梱包数	—
吊子数	6個/枚

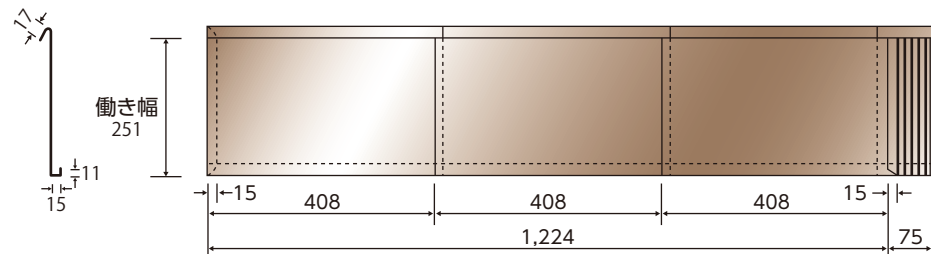

〈左山〉

梱包数	—
吊子数	6個/枚

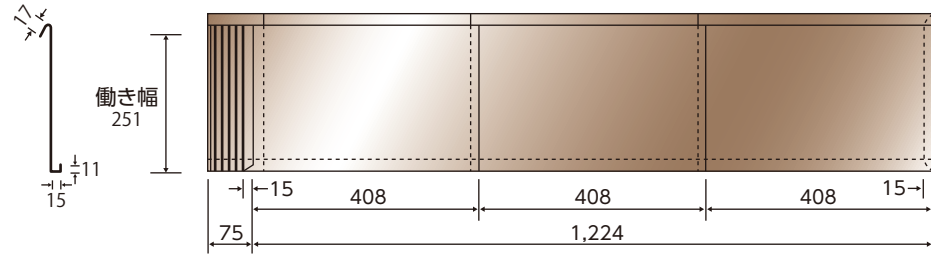

〈センター〉

梱包数	—
吊子数	2個/枚

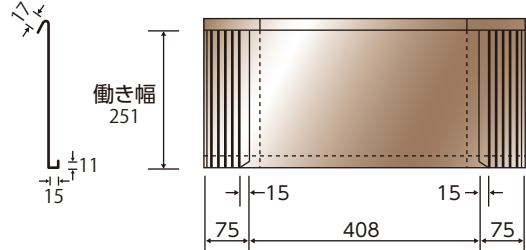

※上下ハゼの幅は最大17mm～最小15mmです。

木造 軒先部詳細

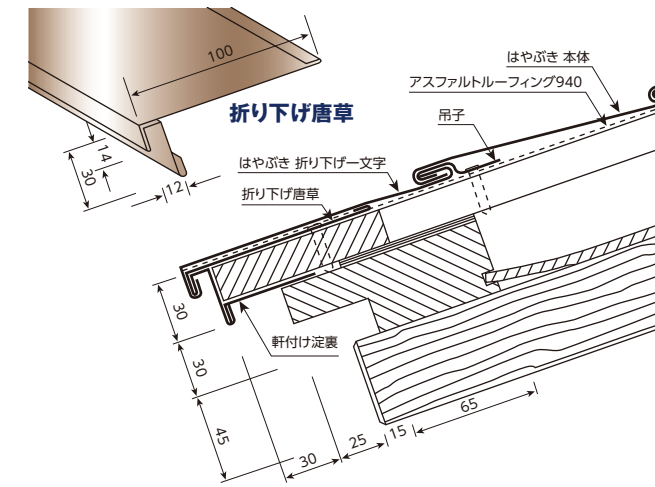

木造 ケラバ部詳細

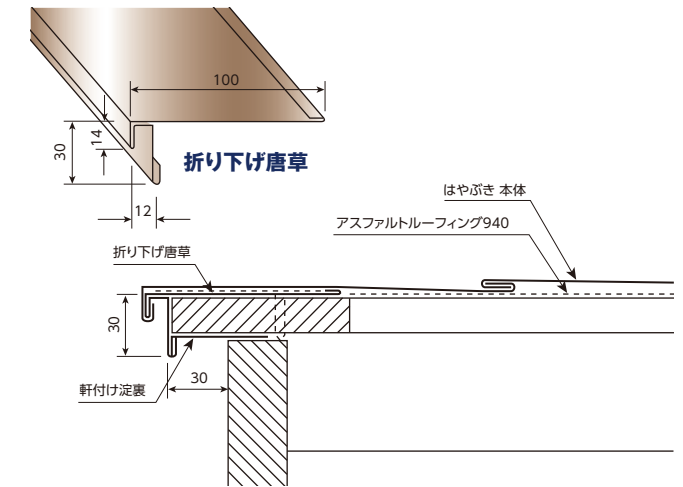

廻し葺納め

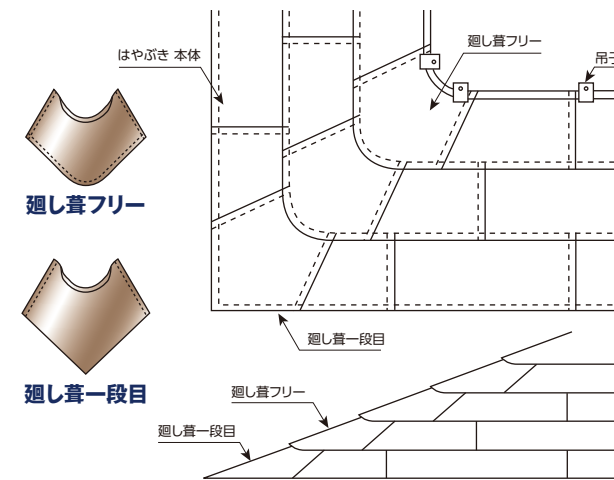

※廻し葺納めは材質が銅、硫化銅板、硫化緑青、緑装など銅系素材の専用の納め方です。

隅棟自在コーナー納め

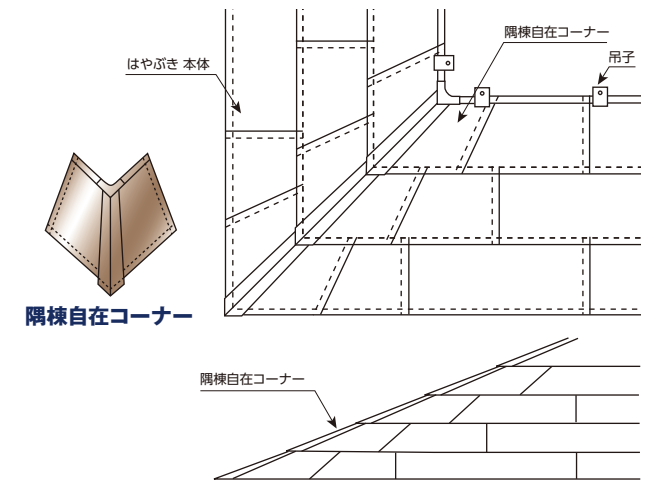

木造 谷部詳細

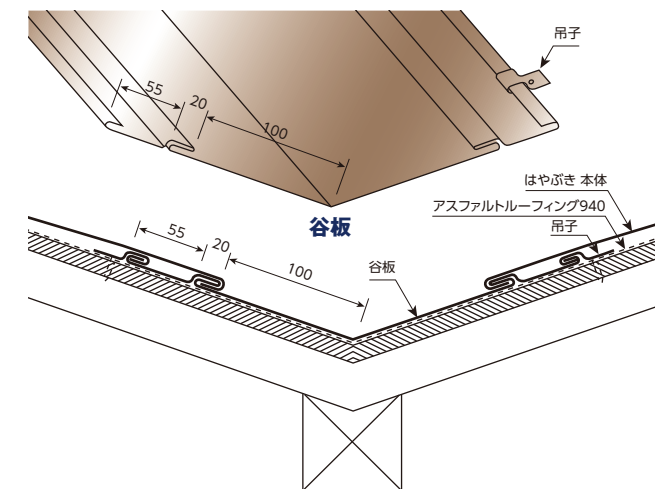

木造 棟部詳細

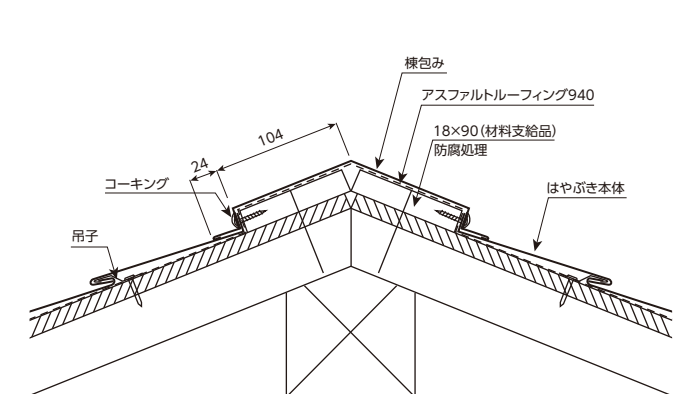

付属品

※付属品の多くは受注生産となりますので、納期については別途お問合せ下さい。

廻し葺一段目

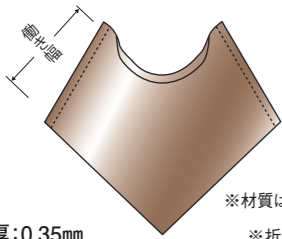

サイズ	勾配
130・150型用 175・182	3/10~4.5/10用
227型用 250	3/10~4/10用 4/10~5/10用

※材質は、銅板・硫化銅板・硫化緑青銅板・緑装となります。

板厚:0.35mm

※折り下げ一文字用は「折り下げ用」とご指定下さい。

廻し葺フリー

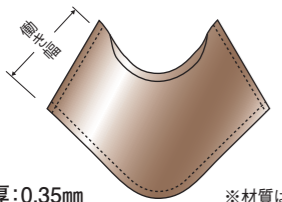

サイズ	勾配
130・150型用 175・182	3/10~4.5/10用
227型用 250	3/10~4/10用 4/10~5/10用

※材質は、銅板・硫化銅板・硫化緑青銅板・緑装となります。

板厚:0.35mm

廻し葺・隅棟自在コーナー・谷ハマグリは指定勾配で製作可能です。

隅棟自在コーナー

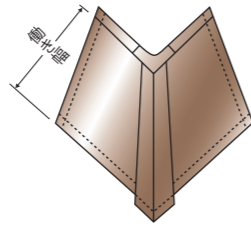

サイズ	勾配
130・150型用 175・182	3/10~5/10用
227型用 250	3/10~4/10用 4/10~5/10用

※材質は、全てに対応できます。

※折り下げ一文字用は「折り下げ用」とご指定下さい。

谷ハマグリ

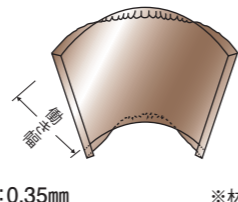

サイズ	勾配
130・150型用 175・182	3/10~4.5/10用
227型用 250	3/10~4/10用 4/10~5/10用

※材質は、銅板・硫化銅板・硫化緑青銅板・緑装となります。

板厚:0.35mm

唐草25

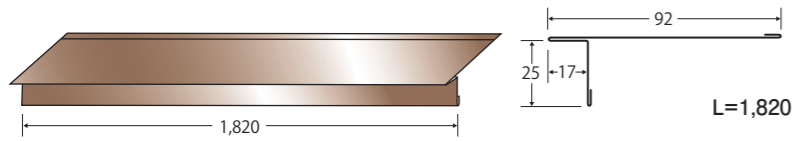

唐草30

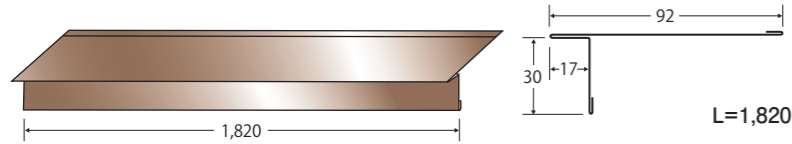

唐草38

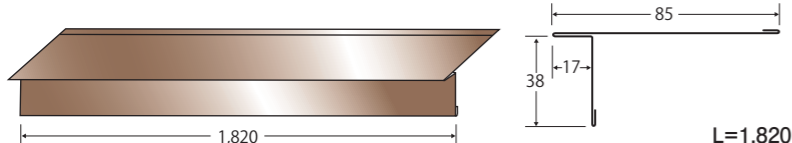

唐草45

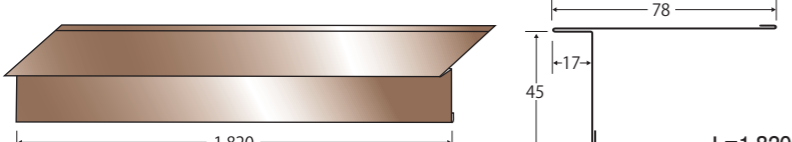

折り下げ唐草

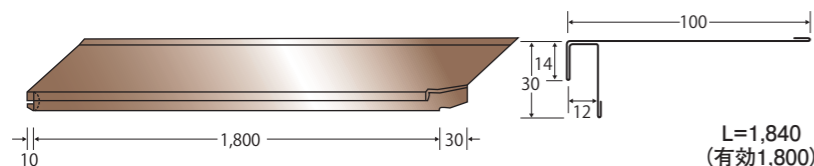

アルミ唐草(押出成形)K-1

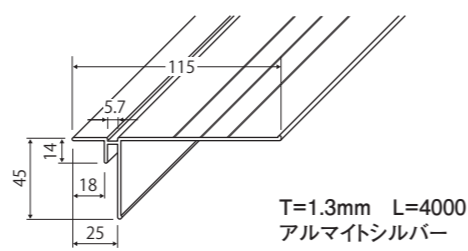

棟

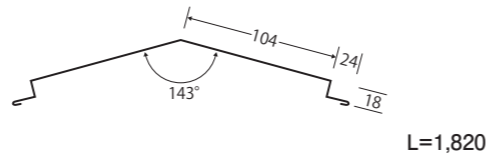

谷

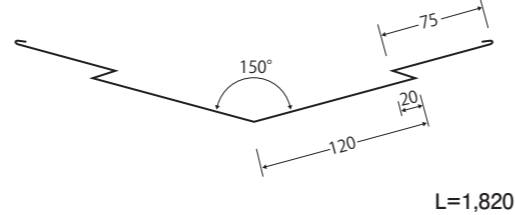

雨押え A

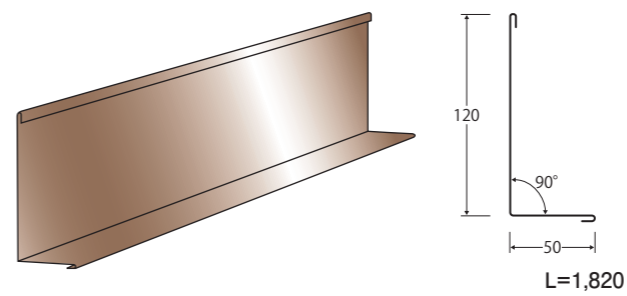

雨押え B

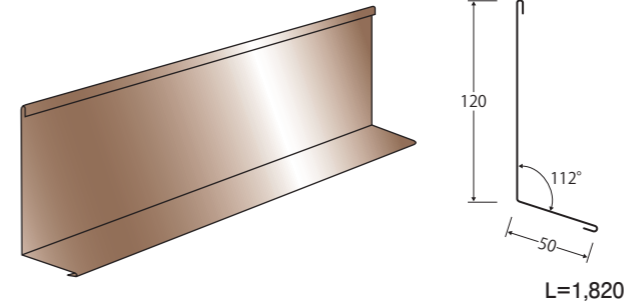

チョボ吊子

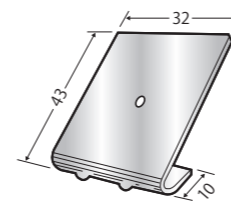

材質	板厚	梱包数
銅	0.3mm	250ヶ入
	0.35mm	250ヶ入
ステンレス	0.3mm	250ヶ入
ガルバリウム鋼板	0.3mm	250ヶ入

スクリュー釘(木下地用)

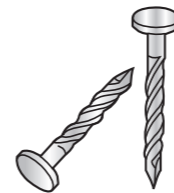

材質	サイズ	梱包数
銅	#12(2.6φ)×25	1kg×25C/S
	#12(2.6φ)×32	1kg×25C/S
	#12(2.6φ)×38	1kg×25C/S
ステンレス	#12(2.6φ)×25	1kg×25C/S
	#12(2.6φ)×32	1kg×25C/S
	#12(2.6φ)×38	1kg×25C/S

ガムスター(屋根下葺材)

品名	粘着層	厚(mm)	長さ(M)	備考
T2	片面粘着	1.0	16	Tシリーズ
T150	片面粘着	1.2	16	
T200	片面粘着	1.6	10	
SRB	無し	1.0	20	Sシリーズ
S150	無し	1.2	21	
Qタック10	片面粘着	1.0	16	タックシリーズ
Qタック12	片面粘着	1.2	16	
Qタック15	片面粘着	1.5	10	
Qタック20	片面粘着	2.0	10	
SEタック	片面粘着	1.0	16	
ニュースタンダード	無し	1.0	20	改質アスファルトルーフィング
SP	片面粘着	1.0	16	
クールバリアS	無し	1.1	20	遮熱防水
T330	片面粘着	2.8	10	遮音防水
UGフェルト2(壁用)	無し	0.8	42	外壁の下張り材
プチル防水テープガミンG BK	片面粘着	0.7	20	W=30,50,75,100,120,150
プチル防水テープガミンG BW	両面粘着	0.5	20	W=30,50,75,100,120,150

※価格及び納入単位については営業担当にお問い合わせ下さい。
※幅は全て1Mです。

雪止め金物

受注生産品

先付羽根タイプ

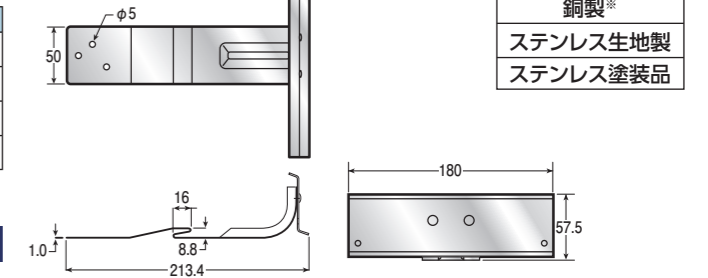

材質
銅製*
ステンレス生地製
ステンレス塗装品

アングルタイプ

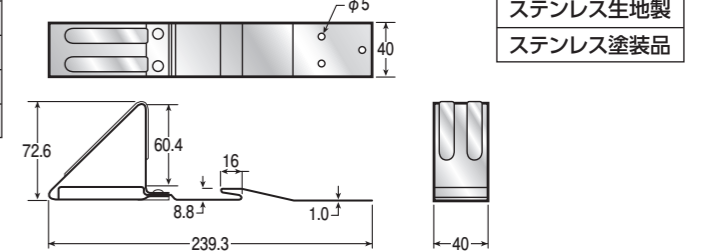

材質
ステンレス生地製
ステンレス塗装品

※雪止めのステンレスはNSSC2120(2相銅ステンレス)を使用していますので、磁性があります。
塗装品はメーカーの色番をご指定下さい。但し近似色となります。
銅メッキ品も製造可能です。